

Varenummer: 203260M1248A1X
 Beskrivelse: E+G Justerfod
 GN 32-60-M12-48-A1-X
 Note: X Med indvendigt gevind, udvendig sekskant

Mål

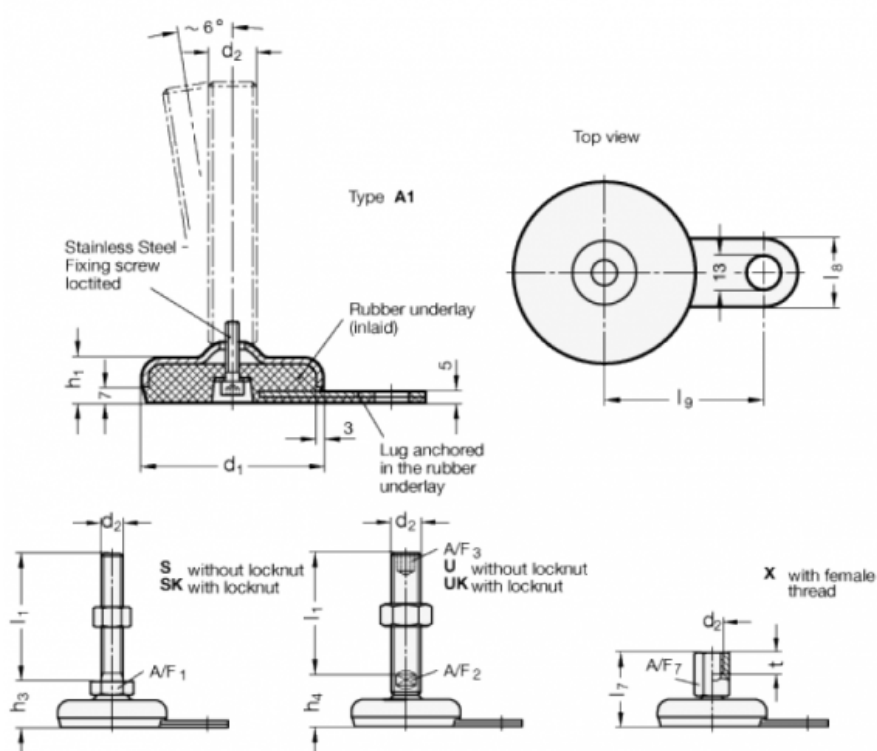

A/F7	=	17
d1	=	60
d2	=	M12
h1	=	19
l7	=	48
l8	=	25
l9	=	50
t	=	12